

PERION

PERIMETER LIGHTING SYSTEMS



КАТАЛОГ ПРОДУКЦІЇ 2025/26

www.perionlighting.ua
www.perionlighting.com

ЗМІСТ

- ❑ **ЩО ВИРІЗНЯЄ PERION З-ПОМІЖ ІНШИХ
ПРО КОМПАНІЮ PERION
ЩО ВИРІЗНЯЄ PERION
ОСНОВНІ ПЕРЕВАГИ**
- ❑ **СВІТИЛЬНИКИ ШВИДКОГО ПІДКЛЮЧЕННЯ 3W / 10W**
- ❑ **ПАВЕРПАК**
- ❑ **АКСЕСУАРИ**
 - ОСВІТЛЮВАЛЬНИЙ КАБЕЛЬ**
 - ІНСТРУМЕНТ ДЛЯ ОБТИСКУ**
 - КІНЦЕВА ЗАГЛУШКА**
 - КЛЕМНІ РОЗГАЛУЖУВАЧІ ТА З'ЄДНУВАЧІ**
 - ПРИСТРІЙ ЗАХИСТУ ЛІНІЇ**
 - МОНТАЖ НА ПАРКАН**
 - МОНТАЖ НА СТІНУ**
 - НАБІР ДЛЯ З'ЄДНАННЯ КАБЕЛЮ**
 - МОНТАЖНІ КЛІПСИ**
 - СИРЕНА**
 - БЕЗДРОТОВА СИГНАЛІЗАЦІЯ AJAX / LoRaWAN**
- ❑ **ІНСТРУКЦІЯ З МОНТАЖУ**
 - СВІТИЛЬНИК ШВИДКОГО ПІДКЛЮЧЕННЯ**
 - ВІДСТАНЬ МІЖ СВІТИЛЬНИКАМИ**
- ❑ **ІНТЕГРАЦІЯ З ІНШИМИ СИСТЕМАМИ**

ПРО PERION LIGHTING

Perion Lighting – це дочірня компанія **Sunbird Lighting**, заснована у 2007 році в ПАР. Ми пропонуємо ті ж інновації та досконалість у сфері освітлювальних приладів, які вже підтверджено на птахофермах в багатьох країнах світу.

Perion Lighting сфокусувалися на рішеннях для освітлення периметрів та розширили сфери застосування технології швидкого монтажу освітлення – **Quick Connect**.

Світильники Perion виробляються на нашому **сертифікованому за стандартами ISO заводі в Кейптауні, Південна Африка**, що відповідає найвищим міжнародним стандартам, включаючи сертифікати **UL, CSA, CE та IEC**.

Обладнання **Perion освічує вже > 30000 об'єктів у більше ніж 150 країнах.**

ЩО ВИРІЗНЯЄ PERION З-ПОМІЖ ІНШИХ

Периметральні світильники Perion революціонізують галузь охоронного та периметрального освітлення, пропонуючи найефективніше, найнадійніше, найдовговічніше та найпростіше у монтажі рішення на ринку.

Простіше кажучи — жодне інше рішення не може зрівнятися з Perion, коли йдеться про економічно ефективний, рівномірний і надійний бар'єр освітлення.

Система **Quick Connect** (квік коннект, швидкий монтаж) забезпечує єдину безперервну прокладку освітлювального кабелю, стійкого до UV та гризунів — для довговічного та вологозахищеного з'єднання.

ОСНОВНІ ПЕРЕВАГИ



БЕЗ ТРАНШЕЙ, БЕЗ КАБЕЛЬНИХ КАНАЛІВ, БЕЗ МЕРТВИХ ЗОН, БЕЗ ВСТАНОВЛЕННЯ СТОВПІВ

- ❑ Простий і швидкий монтаж з використанням наявної інфраструктури огорожі/стіни.
- ❑ Одна точка живлення — рівномірне освітлення на 600 м або переривчасте на 1 000 м.
- ❑ Найбільш надійний і економічно ефективний спосіб освітлення периметра об'єкта.

СВІТИЛЬНИК 3W ШВИДКОГО ПІДКЛЮЧЕННЯ

LGT-03W-AC1 / LGT-03W-AW1 / LGT-03W

Світильник Швидкого Підключення Perion 3W створений як надійна та ефективна альтернатива традиційним продуктам периметрального освітлення.

Завдяки **ударостійкому алюмінієво-полікарбонатному корпусу**, світловій силі у **160 лм/Вт**, **5-річній гарантії**, терміну служби понад **100 000 годин** та ступеню захисту **IP69K** — дуже складно знайти краще рішення на ринку, бо його просто не існує.

Паверпак від Perion забезпечує живлення 48 В постійного струму для заживлення світильників, які кримпуються (затискаються) на освітлювальному кабелі саме там, де це потрібно. Низька напруга гарантує безпечну та безпроблемну роботу.

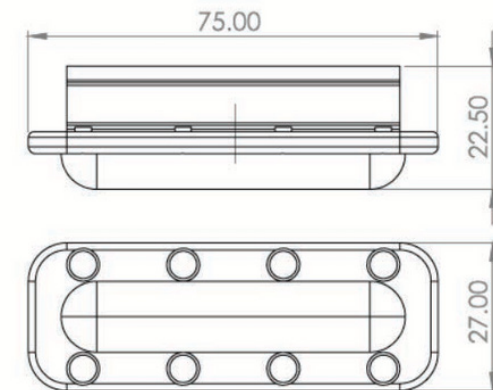
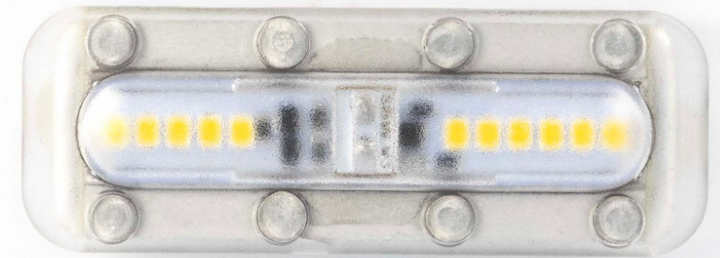

Загальна вага: 32 г

ОПИС	Perion 3W Quick Connect Light
КОД ТОВАРУ	LGT-03W-AC1 / LGT-03W-AW1 / LGT-03W
РОЗМІРИ КОРПУСУ / ВАГА	75 x 27 x 22,5 мм / 32 г
МАТЕРІАЛ КОРПУСУ	Алюмінієвий корпус, полікарбонатна кришка
ВИРОБНИК LED	CREE
ТИП LED	Монохромний 65 мА
СВІТЛОВИЙ ПОТІК (лм)	160 лм/Вт (типовий)
КОЛІРНА ТЕМПЕРАТУРА	5000K / 2700K / Червоний / Синій / Зелений
ККД LED (лм/Вт)	205 лм/Вт при 65 мА
CRI	80 мін., 82 типowo
ЗБЕРЕЖЕННЯ СВІТЛОВОГО ПОТОКУ ПІСЛЯ 100К год.	70% при макс. температурі навколишнього середовища 60°C
КУТ РОЗСІЮВАННЯ	120°
СПОЖИВАННЯ ПОТУЖНОСТІ LED (Вт)	Від 2 Вт до 3 Вт
ЗАГАЛЬНЕ СПОЖИВАННЯ ПОТУЖНОСТІ	3 Вт при 48 В, 2 Вт при 36 В
НАПРУГА (В)	48–36 В пост.
СТУПІНЬ ЗАХИСТУ	IP IP69K (потужні струмені гарячої води під тиском)
ДИМІЮВАННЯ	0–100%
СПЕЦІАЛЬНІ ХАРАКТЕРИСТИКИ	Хімічна та водостійкість, Монтаж без гвинтів
СЕРТИФІКАЦІЯ	IEC 62717 / EU 874/2012 / EU 1194/2012 / IEC 60598-2-1:2020 · UL 1598:2021 · UL 8750:2015
ГАРАНТІЯ	5 років на LED та виробничі дефекти
КРАЇНА ВИРОБНИК	Розроблено та виготовлено у ПАР

СВІТИЛЬНИК 10W ШВИДКОГО ПІДКЛЮЧЕННЯ

LGT-10W-C13 / LGT-10W-W13

Світильник Швидкого Підключення Perion 10W забезпечує виняткову яскравість і надійність для професійного освітлення периметрів. Розроблений для максимальної продуктивності, він поєднує **міцний алюмінієвий корпус з електропокриттям та капсуляцію з композитної смоли**. Це дозволяє витримувати екстремальні вуличні умови, роблячи його ідеальним вибором для освітлення меж територій та парканів, де необхідна стабільна та рівномірна ілюмінація.

Завдяки **світлодіодам CREE**, цей світильник видає **1600 люмен** із вражаючою ефективністю **160 лм/Вт**, гарантуючи максимум світла при мінімумі енерговитрат. **Кут променя 150°** усуває сліпі зони, а **захист IP69K** оберігає від води під тиском, пилу та корозії. Світильник розрахований на **100 000+ годин роботи**.

Паверпак від Perion забезпечує живлення **48 В постійного струму** для заживлення світильників, які затискаються на **освітлювальному кабелі** саме там, де це потрібно. Низька напруга гарантує безпечну та безпроблемну роботу.

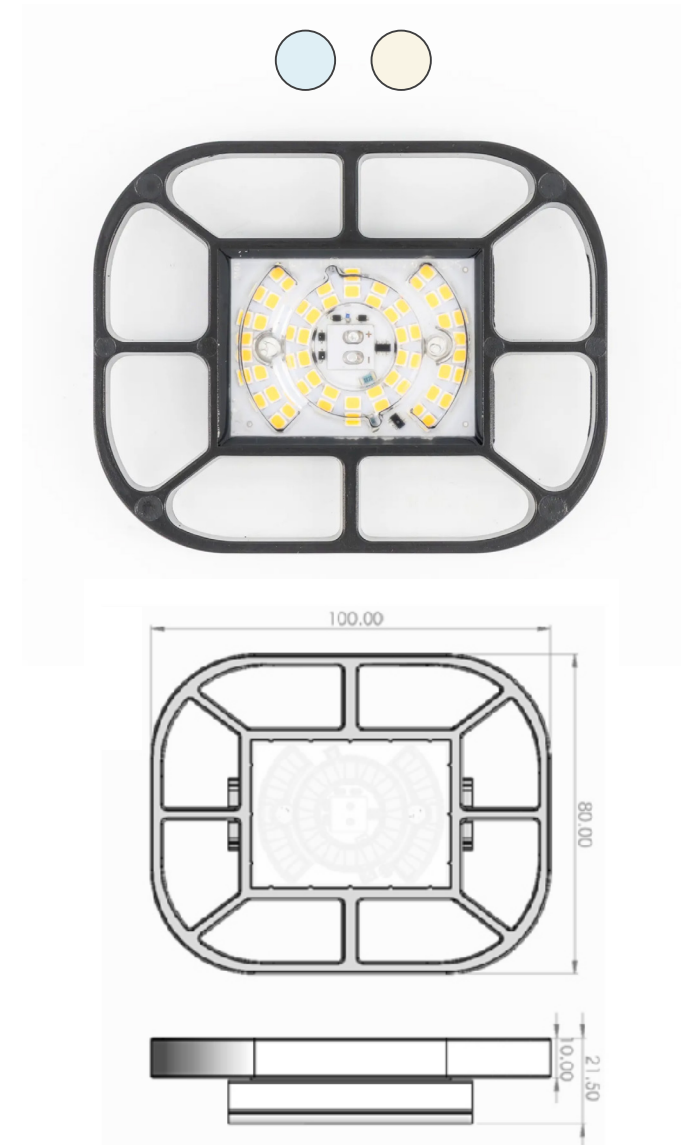

Загальна вага: 95 г

ОПИС	Perion 10W Quick Connect Light
КОД ТОВАРУ	LGT-10W-C13 / LGT-10W-W13
РОЗМІРИ КОРПУСУ / ВАГА	100 × 80 × 21,5 мм / 95 г
МАТЕРІАЛ КОРПУСУ	Алюмінієвий корпус, композитна смола
ВИРОБНИК LED	CREE
ТИП LED	Монохромний 65 мА
СВІТЛОВИЙ ПОТІК (лм)	160 лм/Вт (типовий)
КОЛІРНА ТЕМПЕРАТУРА	5000K / 2700K
ЗБЕРЕЖЕННЯ СВІТЛОВОГО ПОТОКУ ПІСЛЯ 100К год.	70% при макс. температурі навколишнього середовища 60°C
КУТ РОЗСІЮВАННЯ	150°
ЗАГАЛЬНЕ СПОЖИВАННЯ ПОТУЖНОСТІ	12 Вт при 48 В пост.
НАПРУГА (В)	48 В пост.
СТУПІНЬ ЗАХИСТУ	IP IP69K (потужні струмені гарячої води під тиском)
ДИМІЮВАННЯ	0–100%
СПЕЦІАЛЬНІ ХАРАКТЕРИСТИКИ	Хімічна та водостійкість, Монтаж без гвинтів
СЕРТИФІКАЦІЯ	IEC 62717 / EU 874/2012 / EU 1194/2012 / IEC 60598-2-1:2020 · UL 1598:2021 · UL 8750:2015
ГАРАНТІЯ	5 років на LED та виробничі дефекти
КРАЇНА ВИРОБНИК	Розроблено та виготовлено у ПАР

ПАВЕРПАК

ENC-PPM-075 / ENC-PP1-N01 / ENC-PP2-N01

Паверпак Perion – ідеальне рішення для забезпечення довговічності та безвідмовної надійності системи периметрального освітлення.

- Оцинкований пофарбований корпус або зі склопластику
- Монтаж на стовп або стіну
- Живлення – 230 В (живитиме до 80/160 світильників)
- Захист від КЗ, перенапруги та перевантажень по струму
- Низька напруга 48 В пост.

ПАВЕРПАК Міні



ПАВЕРПАК 1



ПАВЕРПАК 2



Ключові характеристики:

- Датчик день/ніч
- БЖ Паверпак від Perion має вбудовану систему сигналізації, яка видає сигнал тривоги (реле, сухий контакт) у разі відключення живлення або обриву кабелю (крадіжка кабелю). Сигналізація спрацює, навіть якщо світло вимкнене.
- Інтеграція з іншими системами

ОПИС	Power Pack Mini	Power Pack 1	Power Pack 2
КОД ТОВАРУ	ENC-PPM-075	ENC-PP1-AS1	ENC-PP2-AS2
РОЗМІРИ	240 x 120 x 100 мм	304.40 x 163.80 x 41.20 мм	304.40 x 239.8 x 41.20 мм
МАТЕРІАЛ КОРПУСУ	Полікарбонат	Оцинкована сталь + порошкове покриття або склопластик	
ВАГА НЕТТО	1,5 кг	2,8 кг	4,5 кг
ДРАЙВЕР	Meanwell ELG 75-48 x 1	Meanwell ELG 240-48 x 1	Meanwell ELG 240-48 x 2
ВХІДНА НАПРУГА	100~305 В AC		
СТУПІНЬ ЗАХИСТУ IP	IP66	IP67	
ЗАХИСТ ДРАЙВЕРА	Перевантаження по струму, КЗ, перенапруга, перегрів		
СТАНДАРТИ БЕЗПЕКИ	UL8750, CSA C22.2, ENEC EN61347, EN61347-2-13		
КОРЕКЦІЯ КОЕФІЦІЄНТА ПОТУЖНОСТІ	Так		
ДАТЧИК ДЕНЬ/НІЧ	Вбудований		
СИГНАЛІЗАЦІЯ	Відсутня	Вбудована (відключення живлення та крадіжка кабелю)	
ГАРАНТІЯ НА ПРИСТРІЙ	5 років	5 років / 2 роки на плату сигналізації	
АКСЕСУАРИ	Датчик День/Ніч	Датчик День/Ніч, Система сигналізації, димер Perion, сухий контакт для інтеграції з іншими системами	
КРАЇНА ВИРОБНИК	ПАР		

АКСЕСУАРИ

ОСВІТЛЮВАЛЬНИЙ КАБЕЛЬ

- Мотки по 50 / 100 м
- 2-жильний, 2,5 мм²
- Додаток від гризунів
- Стійкий до UV та хімікатів



САВ-SBF-100

ІНСТРУМЕНТ ДЛЯ ОБТИСКУ

- Інструмент для підключення світильників до кабелю
- Спеціальна насадка для зняття світильників на рукоятці



АСС-QCT-004

КІНЦЕВА ЗАГЛУШКА

- Для термінування освітлювального кабелю
- Термоусадкова трубка



АСС-QEC-001

АКСЕСУАРИ

M19 – 2-ПОЛЮСНИЙ
КЛЕМНИЙ РОЗ'ЄМ (П/М)

Захищені роз'єми M19
(IP68, папа / мама).



ACC-TCN-003/2

L20 – 2-ПОЛЮСНИЙ
КЛЕМНИЙ З'ЄДНУВАЧ

Захищений панельний з'єднувач
для швидкого підключення кабелю
або інтеграції з Т-розгалужувачем.
Швидкий та гнучкий монтаж на
об'єкті.



ACC-TCN-004

L20 – 2-ПОЛЮСНИЙ
КЛЕМНИЙ Т-РОЗГАЛУЖУВАЧ

Надійний лінійний з'єднувач для
розгалуження освітлювального
кабелю у двох напрямках.

Ідеальний для розгалуження
системи – швидкий і надійний
монтаж.



ACC-TCN-005

АКСЕСУАРИ

ПРИСТРІЙ ЗАХИСТУ ЛІНІЇ (SPU)

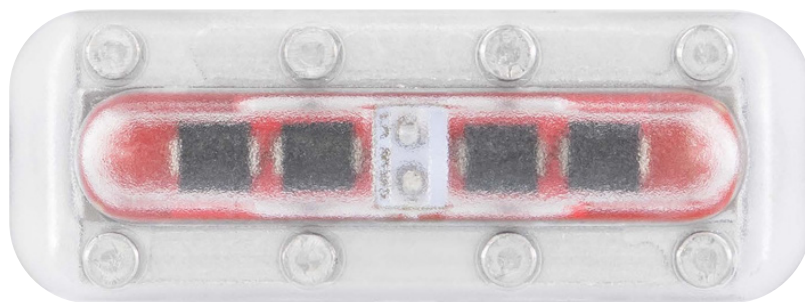

Пристрій захисту лінії (ПЗЛ) розроблений спеціально **для захисту системи від перенапруги лінії, стрибків напруги та електромагнітних перешкод** — особливо поблизу електричних парканів. ПЗЛ за зовнішнім виглядом ідентичний 3 Вт світильникам і монтується так само — кримпуванням на освітлювальний кабель. **Для оптимального захисту: ставте один пристрій — біля блоку живлення, а далі — кожні 50 метрів вздовж лінії.** Цей важливий захисний компонент забезпечить надійну та довговічну роботу вашої системи освітлення.

ACC-SPU-001

АКСЕСУАРИ

КРОНШТЕЙН НА ВЕРХІВКУ СТОВПА ПАРКАНУ

- Охайний та професійний монтаж на стіні або стовпі паркану.
- Корпус вироблено з UV-захищеного PET пластику, який надійно утримує 3 Вт світильник, а монтажну основу — з міцного чорного алюмінію з порошковим покриттям.
- Розміри: 35×35 мм, довжина стойки — 300 мм.



ACC-PVK-001

КРОНШТЕЙН ДЛЯ ІНТЕГРАЦІЇ У ПАРКАН

- За потреби, дозволяє закріпити світильник Perion безпосередньо на огорожі.
- Зазвичай, перед фіксацією світильника, на паркані знімається одна поперечина, щоб торець світильника виходив назовні.
- Розміри: 120×40×3 мм.



ACC-FBK-001

АКСЕСУАРИ

НАСТІННІ КРОНШТЕЙНИ

- Кріплення на стіні або паркані — професійний і надійний монтаж.
- Фіксований нахил 30° для ефективного освітлення периметру.
- Стандартний або з вбудованими шипами безпеки від зловмисників.
- Для охорони житлових і комерційних об'єктів.



ACC-FBK-002/3

ДЕФЛЕКТОР СВІТЛА

- Ефективно спрямовує світло на одну сторону периметра.
- Мінімізує розсіювання, підвищує енергоефективність.
- Для котеджних містечок, будинків і протяжних периметрів.



ACC-LDF-001

ABS ФІКСАТОР

- ABS фіксатор зі скловолоконом для безпечної роботи на вулиці та в поєднанні з електричним парканом.
- Неструмопровідні — для підвищеної електричної безпеки.
- UV-стабільні, цупкі та ударостійкі для складних умов експлуатації.



ЗА ЗАПИТОМ

АКСЕСУАРИ

НАБІР ДЛЯ З'ЄДНАННЯ КАБЕЛЮ

- 2 × кембрики з низькотемпературною пайкою
- 1 × термозбіжна трубка 100 мм



ACC-CJK-002

КЛІПСА ДЛЯ НАСТІННОГО МОНТАЖУ

- Нержавіюча сталь
- Для кріплення несучого тросу між натяжниками



ACC-QCM-001

СИРЕНА З РЕЗЕРВНИМ АКУМУЛЯТОРОМ

- Обладнана акумулятором LiFePO4 7 А/г, кнопкою для перезапуску системи і перемикачем для тимчасового відключення сирени і виявлення проблеми з кабелем.
- Спрямована дія з дальністю до 1 000 м.
- Дві сирени можна підключити до одного акумулятора.



ACC-SRN-001

АКСЕСУАРИ

БЕЗДРОТОВА СИГНАЛІЗАЦІЯ AJAX

- Двосторонній зв'язок Jeweller — до 2000 м відкритого простору.
- Паверпак Perion підключається до панелі Ajax Hub 2 (4G) Jeweller через Transmitter Jeweller для моніторингу та передачі тривоги і Ajax Relay Jeweller — реле для управління освітленням.
- При спрацюванні сигналізації Perion (обрив кабелю або втрата живлення) подія миттєво передається на Hub 2 і далі — на смартфон користувача.
- За потреби, можна доставити ReX Jeweller, який дозволяє подвоїти зону покриття, а також бездротові смарткнопки Button Jeweller для комфортного управління освітленням.

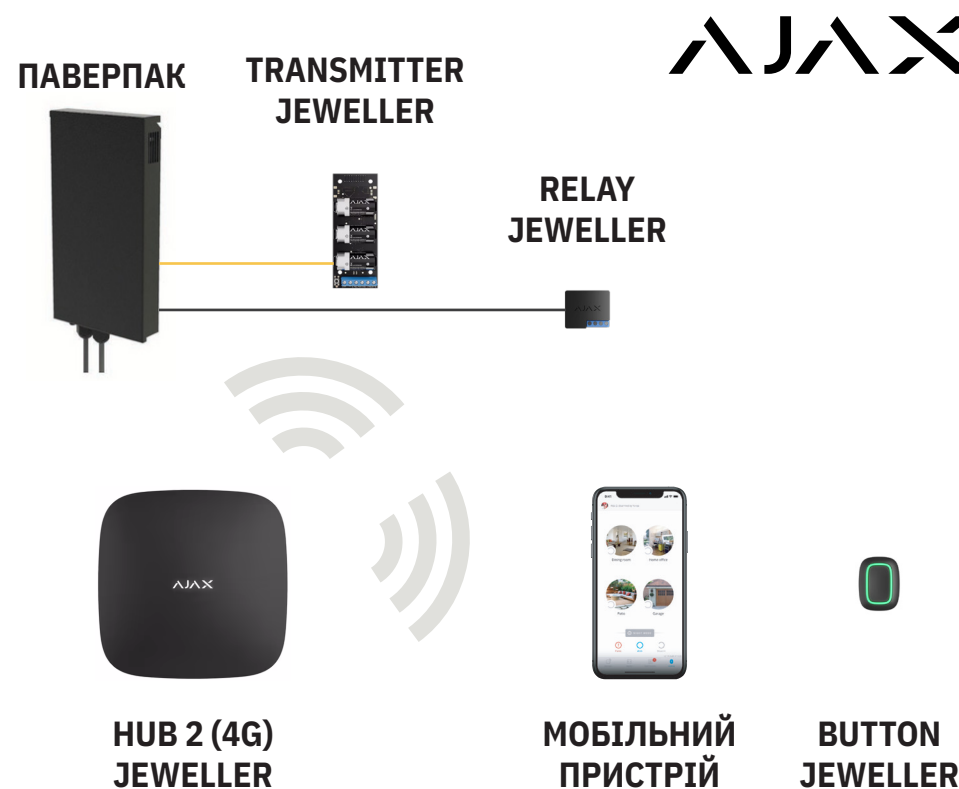

HUB 2 (4G) JEWELLER / TRANSMITTER JEWELLER / RELAY JEWELLER / BUTTON JEWELLER

АКСЕСУАРИ

БЕЗДРОТОВА СИГНАЛІЗАЦІЯ LoRaWAN

- Радіус дії до 5 км через шлюз LoRaWAN
- Підключається до реле сигналізації на платі паверпаку Perion з однієї сторони (передавач) та до сторонньої охоронної системи з іншої (приймач).
- Додаток Perion забезпечує сповіщення в реальному часі.

ПОКРИТТЯ МЕРЕЖІ LoRaWAN



ПАВЕРПАК



ПЕРЕДАВАЧ



ПРИЙМАЧ

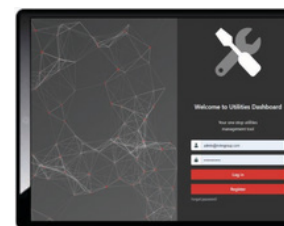

ІНТЕРФЕЙС



ОПЦІОНАЛЬНА
ІНТЕГРАЦІЯ

ACC-ATM-001 / ACC-ATM-002 / ACC-ATM-003

1. Встановіть Паверпак



2. Прокладіть освітлювальний кабель

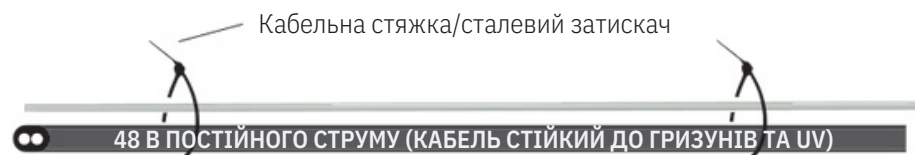

3. Закріпіть світильники методом обтиску



ІНСТРУКЦІЯ З МОНТАЖУ



Встановіть Паверпак і підключіть його до мережі, прокладіть освітлювальний кабель по наявній інфраструктурі огорожі та закріпіть периметральні світильники методом обтиску — для постійного та герметичного з'єднання.

Освітлювальний кабель UV-стабільний і стійкий до гризунів, що забезпечує роки безпроблемної роботи.

РЕКОМЕНДАЦІЇ ЩОДО ВІДСТАНІ МІЖ СВІТИЛЬНИКАМИ

ВІДСТАНЬ МІЖ СВІТИЛЬНИКАМИ	3 м	4,5 м
МАКС. ВІДСТАНЬ ВІД ДЖЕРЕЛА ЖИВЛЕННЯ	270 м	330 м
ВІДСТАНЬ МІЖ СВІТИЛЬНИКАМИ	6 м	9 м
МАКС. ВІДСТАНЬ ВІД ДЖЕРЕЛА ЖИВЛЕННЯ	380 м	500 м

(Централізовані Паве́рпаки живлять ліворуч і праворуч)

ПЕРИМЕТР БАСЕЙНУ



Крок 0,6 м зі світильниками з димером

ПЕРИМЕТР З ЕЛЕКТРОПАРКАНОМ



Крок 6 м — освітлювальний кабель кріпиться до нейтрального дроту електропаркану

ОСВІТЛЕННЯ НАВІСА ДЛЯ АВТО / СОНЯЧНИХ ЕЛЕКТРОСТАНЦІЙ



Швидке у монтажі рішення для навісів і сонячних електростанцій — ефективне освітлення з мінімальними перешкодами при розгортанні.

ОСВІТЛЕННЯ ПІД'ЇЗНОЇ ДОРОГИ



Крок 3 м — рівномірне м'яке освітлення під'їзної дороги без засліплення

ІНТЕГРАЦІЯ З ІНШИМИ СИСТЕМАМИ



Паверпак Perion має вбудовану систему сигналізації, яка активує реле з сухим контактом у разі відключення живлення або розриву кабелю (крадіжка кабелю). Сигнал спрацювує навіть при вимкнених світильниках.

Реле сухого контакту підключається безпосередньо до сторонньої охоронної системи, яка сповіщає клієнта через свій додаток або іншим доступним способом.

Зв'яжіться з нами, щоб ми допомогли вам осяяти ваш периметр



Perion Lighting (Pty) Ltd

Unit 16, Royal Cape Park, Londonderry Road,
Ottery, Cape Town, South Africa
Email: sales@perionlighting.com
Тел.: +27 (0) 21 773 0855

Дистриб'ютор: **ТОВ "СТА Електроніка"**

вул. Василя Тютюнника, 3, Київ,
03150, УКРАЇНА
Email: perion@sta.com.ua
Тел.: +38 (044) 247 47 17